

Серия ML - необслуживаемые свинцово-кислотные батареи емкостью 26-200 Ач для использования с ИБП и в телекоммуникационных системах, а также с инверторами и в альтернативной энергетике. Высокая эффективность рекомбинации выделяемых газов позволяет устанавливать батареи в помещениях без принудительной вентиляции. Отличные характеристики в широком диапазоне разрядных токов позволяют рекомендовать батареи серии ML для решения большинства задач.



### Конструкция батареи

Компоненты	Пластина +	Пластина -	Корпус	Крышка	Клапан	Клемма	Сепаратор	Электролит
Материал	Диоксид свинца	Свинец	ABS	ABS	Резиновый	Медь	Стекловолокно	Серная кислота

### Основные характеристики

Номинальное напряжение	12 В
Число элементов	6
Срок службы	10 лет
Номинальная емкость (C <sub>20</sub> , 10.5 В, 25°C)	100 Ач
Внутреннее сопротивление полностью заряженной батареи (25°C)	4.5 мОм
Саморазряд (в среднем)	3% емкости в месяц при 25°C
Диапазон рабочих температур	Разряд: -15~50°C
	Заряд: -10~50°C
	Хранение: -20~50°C
Максимальный ток разряда (25°C)	800 А (5 с)
Заряд (25°C)	Циклический режим: 14.50 - 15.00 В
	Максимальный ток заряда 30 А
	Температурный коэффициент -30 мВ/°C
Заряд (25°C)	Буферный режим: 13.50 - 13.80 В
	Температурный коэффициент -18 мВ/°C

### Размеры и вес

Длина, мм	330
Ширина, мм	171
Высота, мм	214
Общая высота, мм	220
Масса, кг	29.5

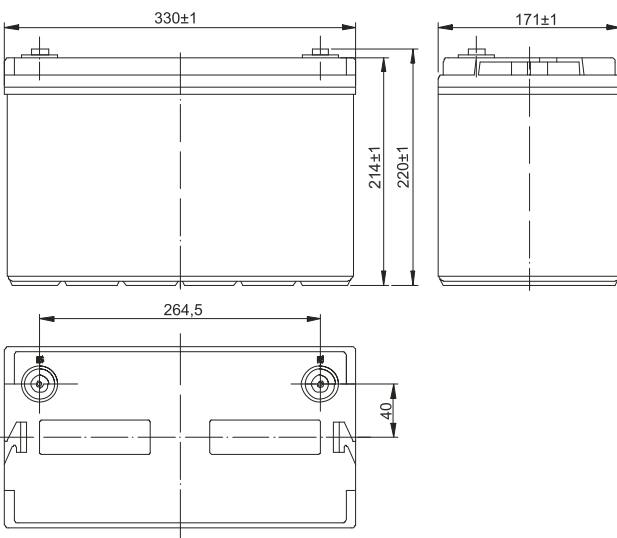
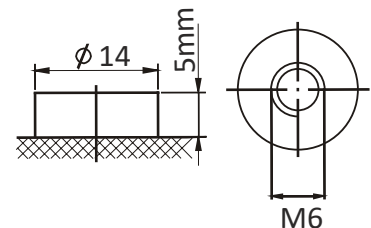

### Разряд постоянным током (Ампер) при 25°C

Конечное напряжение на ячейку, В	10мин	15мин	30мин	1ч	2ч	3ч	5ч	10ч	20ч
1.60	218	168	101	61.8	36.5	26.3	18.0	10.2	5.40
1.65	211	164	98.5	60.9	36.3	26.2	17.8	10.2	5.38
1.70	203	158	95.5	59.3	36.0	26.0	17.7	10.1	5.37
1.75	194	153	93.2	57.5	35.5	25.8	17.6	10.1	5.34
1.80	183	144	89.7	55.6	34.6	25.0	17.1	10.0	5.30

### Разряд постоянной мощностью (Ватт на элемент) при 25°C

Конечное напряжение на ячейку, В	10мин	15мин	30мин	1ч	2ч	3ч	5ч	10ч	20ч
1.60	392	307	188	117	70.5	51.5	35.3	20.3	10.8
1.65	381	300	184	116	70.2	51.3	35.2	20.2	10.8
1.70	365	289	178	113	69.5	51.0	34.8	20.2	10.7
1.75	349	279	174	109	68.5	50.5	34.7	20.0	10.7
1.80	330	264	168	106	66.7	49.0	33.7	19.8	10.6

Указанные параметры - средние значения, полученные после трех циклов заряда/разряда.

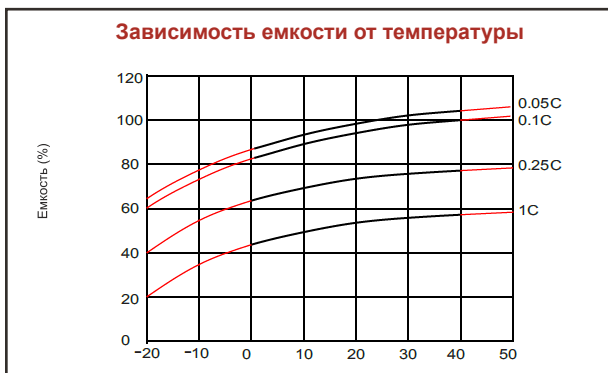
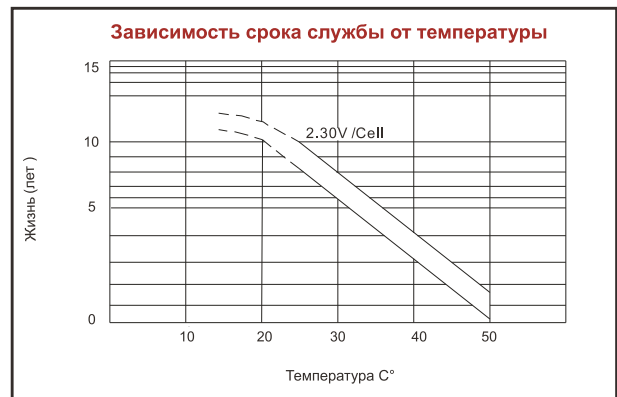
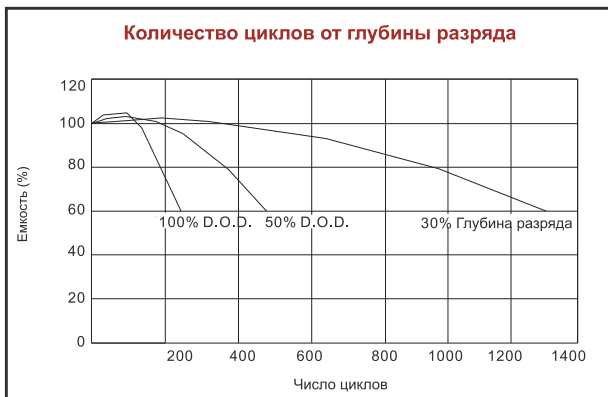
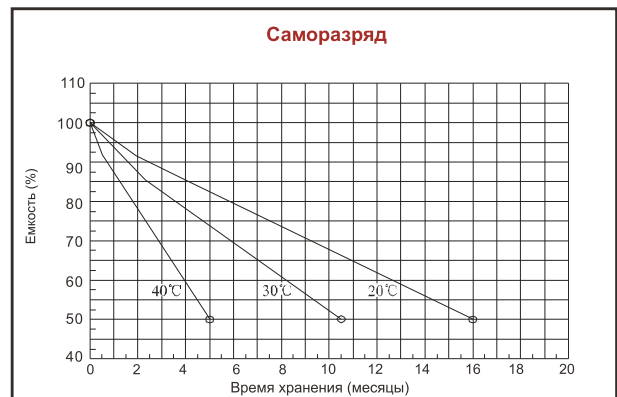
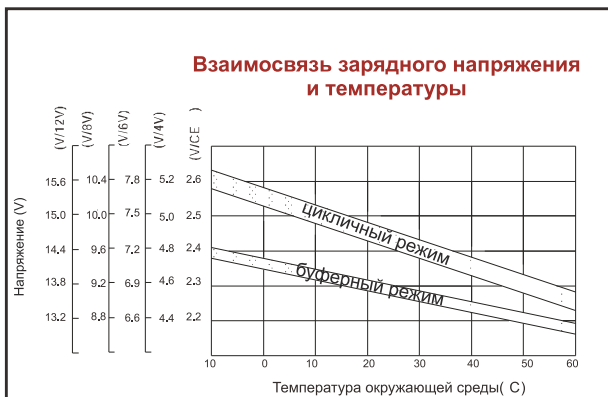
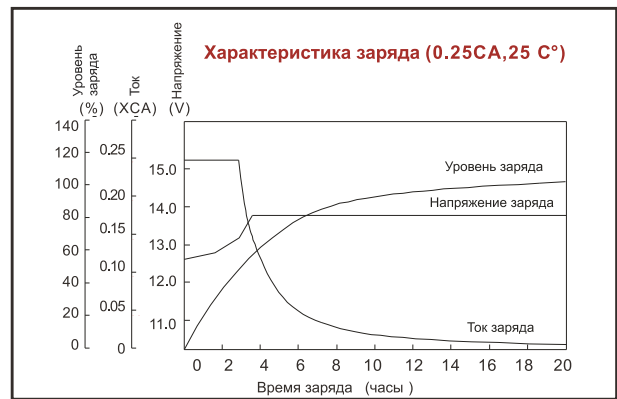
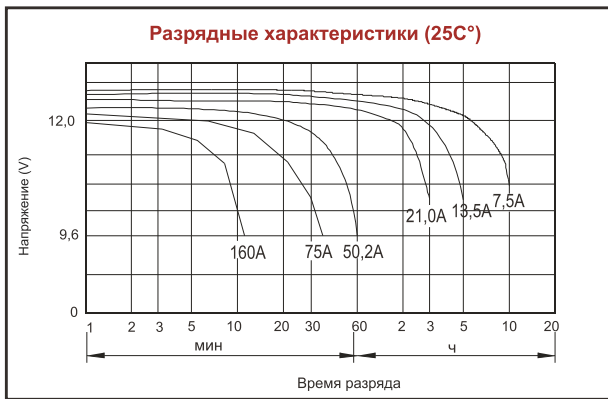

AQQU оставляет за собой право изменять характеристики оборудования без предварительного уведомления в рамках политики постоянного совершенствования выпускаемой продукции.